



NUESTRAS DIVISIONES



Essentials

Empresa mexicana con la mayor diversidad de soluciones, servicios, productos y marcas mas destacadas entre los principales mayoristas nacionales y multinacionales de seguridad electrónica.

Especializada en SEGURIDAD ELECTRÓNICA, con una estructura solida que ofrece a los usuarios una solución integral aplicada a la seguridad, a través de soluciones efectivas de control, vigilancia y disuasión de amenazas.

VENTAS



Directas Gran Formato
PROYECTOS



Ecommerce
Cliente Final



Ecommerce
Integradores de
Seguridad



VIDEOVIGILANCIA ANALÓGICA E IP



Camaras



Videograbadores



Cables y conectores



Monitores

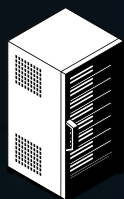

Servidores y
Almacenamiento



Mobiliario



Energía



CAMARAS



Ambientes Salinos
(Anticorrosión)

Antiexplosión

Bala

Cubo

Domo/ Eyeball/ Turret

Fisheye y Hemisféricas

Ocultas

Profesionales

PTZ

Térmicas

WiFi/4G/Inalámbricas

NVRs Network Video
Recorders IP

DVRs Digital Video
Recorders

TURBO HD/TVI/AHD/CVI

● REC



VIDEOGRABADORES



ENERGÍA



- UPS (No Breaks)
- Adaptadores de pared
- Baterías
- Fuentes de Alimentación
- Fuentes de Alimentación con Respaldo
- Inyectores PoE
- PDU
- Plantas de Energía
- PoE de Largo Alcance
- Transformadores



CABLES Y CONECTORES



Adaptador a RCA

Audio y Video

Cable coaxial y conectores

Cables Armados-Coaxial

Categoría 5e

Categoría 6A

Fibra Óptica para alimentación y electricidad

RG59 Tipo CaP

Telefónico

Terminadores

VGA / DVI / HDMI

Pantallas / Monitores

Pantallas para Publicidad Digital

Accesorios para Reuniones Interactivas

Videowall Comercial

Videowall Led

Videowall Seguridad



MONITORES Y PANTALLAS



MOBILIARIO Y ACCESORIOS



Montaje de Escritorio

Montaje de pared

Trípode portátil con soporte de piso para monitores

Montaje de piso

Montaje para Gabinete Modular

Portacable de tipo Cadena para Escritorio/Organizador de Cables Vertical Articulado

Teclado para Escritorio de Altura Ajustable

Y más....

Accesorios

Almacenamiento

NAS / SAN / eSATA

Discos Duros Mecánicos (HDD)

Estaciones de trabajo

Memorias SD / Micro SD

Memorias USB

Servidores de aplicación

Tablets

Unidades de estado Sólido (SSD)

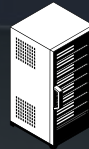

SERVIDORES Y ALMACENAMIENTO



CABLEADO ESTRUCTURADO



Cable



Conectorizado

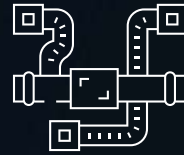

Canalización

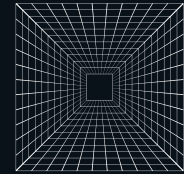

Charola



Racks y
Gabinetes



Fibra Óptica

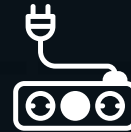

PDU



Postes CCTV



CABLE



UTP

Cat 5e/6/6A/7A

Fibra Óptica

OM3-OM4

Cajas Superficiales

Faceplates

Herramientas

Jacks / Plugs

Patch Cords

Patch Panels



CONECTORIZADO



CANALIZACIÓN

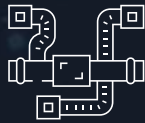
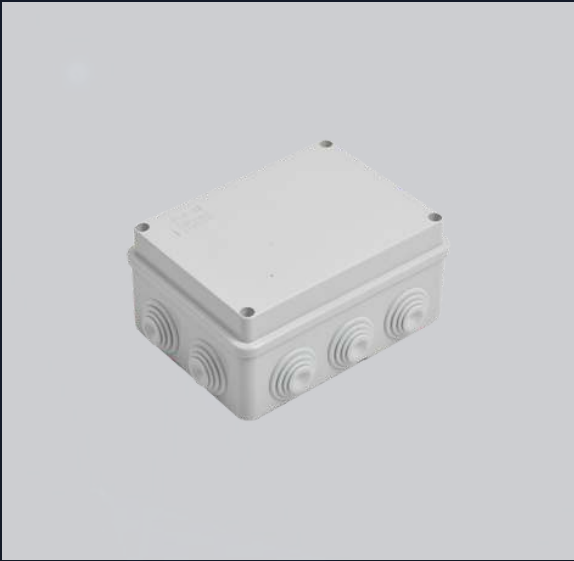

Accesorios para Canaletas

Canaletas

Cinchos / Corbatas

Registros de comunicaciones

Ducto cuadrado

Fijación

Tubería Metálica CONDUIT/
Pared gruesa y pared delgada

Poliductos

Liquidtight

Tubería PVC/ Registros PVC

Accesorios

Charolas tipo Escalerilla

Charolas tipo Malla

Charolas tipo Malla
Bimetalica

Curvas Pre-Fabricadas

Montajes

Tapas para charolas

Uniones

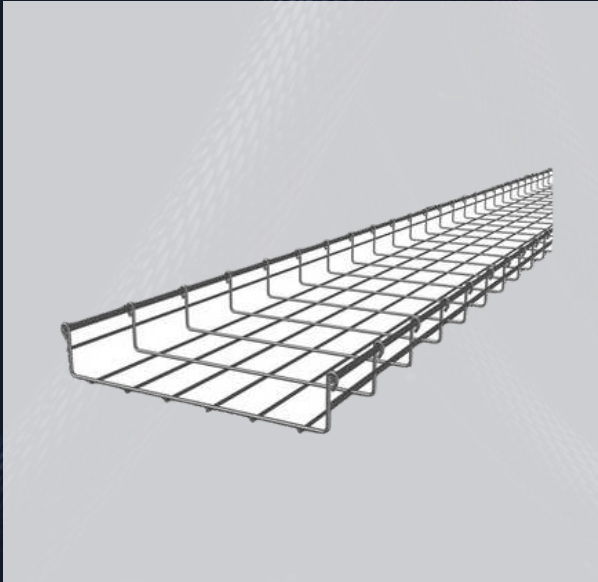
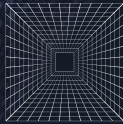

CHAROLA



POSTES

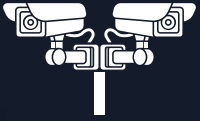

CCTV

Y

COMUNICACIONES

Cable de Fibra Óptica
Monomodo-Multimodo

OM3/OM4

Conectores

Distribuidores de Fibra
Optica

Herramientas

Jumpers y Pigtails

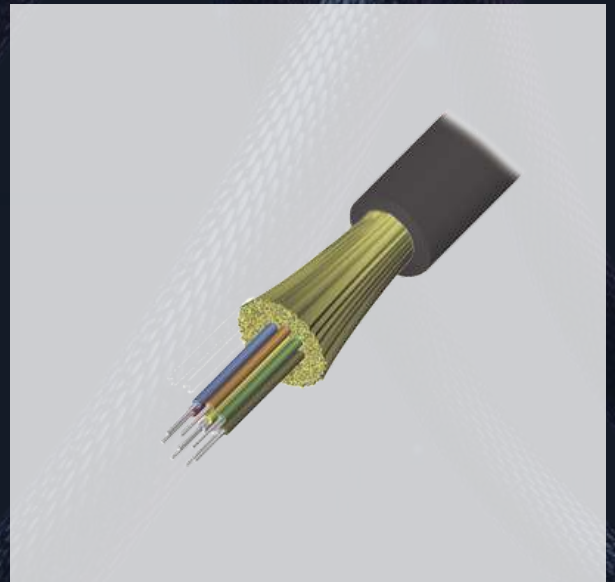

FIBRA ÓPTICA



PDU



Básicos

Fuente

Redundante

Medibles

Monitoreables

Switcheables

Accesorios para Rack/ Gabinetes

Gabinetes para exterior

Gabinetes para montaje en pared

Racks abiertos

Racks cerrados



RACKS Y GABINETES



REDES & TI



Antenas



Networking



Almacenamiento



Mobiliario



Volp & Telefonía



ANTENAS



- Direccionales
- Omnidireccionales
- Sectoriales
- Accesorios

Switches

Inyectores

Firewalls

Puntos de Accesos

Routers

Repetidores



NETWORKING



MOBILIARIO



Accesorios

Racks

Gabinetes

Montajes

Conmutadores

Teléfonos
Empresariales

Teléfonos Hotelería

Redes de
Comunicación

Videoporteros

Voceo



VO-IP & TELEFONIA



ALMACENAMIENTO



NAS

(contenedor de discos duros que incluye inteligencia adicional para el uso compartido y la autorización de archivos)

SAN

(es una red de área de almacenamiento que permite a varios servidores y computadoras acceder a un espacio de almacenamiento compartido.)



INTRUSIÓN



Alarmas



Protección
Perimetal

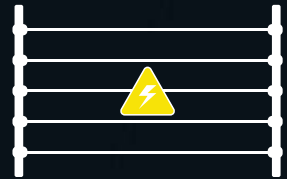

Cercas Eléctricas



ALARMAS



Panales de Alarmas

Comunicadoras

Detectores &
Sensores

Cables & Conectores

Gabinetes y
Carcasas

Accesorios

Sensores Fotoeléctricos

Sensores de Microondas

Sensores Perimetrales

Cable sensor por Fibra



PROTECCIÓN PERIMETRAL



CERCAS ELECTRICAS

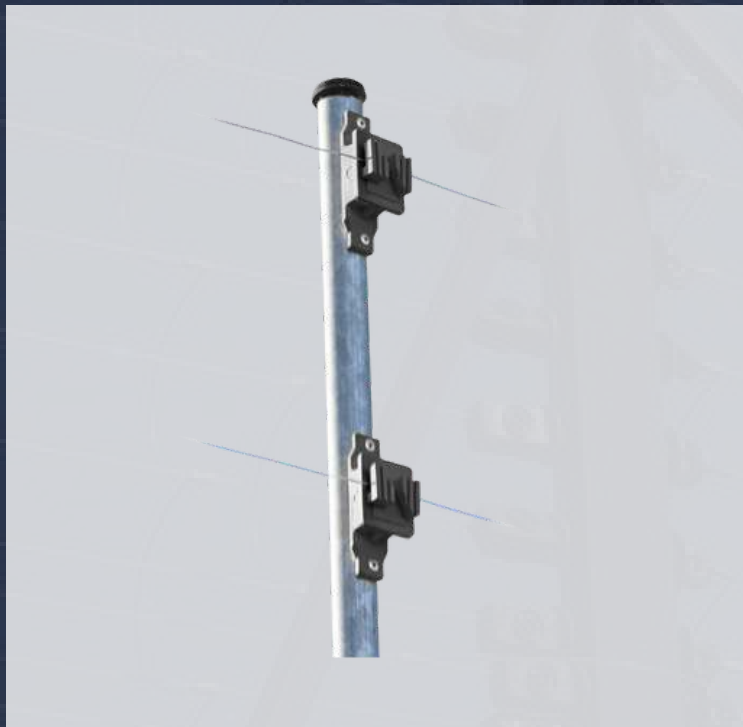

Energizadores

Aisladores

Postes



CONTROL DE INCENDIOS



Detección

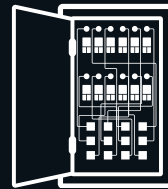

Paneles de
Incendio



Notificación



Extinción

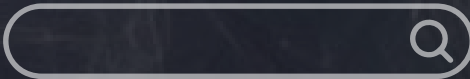

DETECCIÓN



Humo

Calor

Llamas

Gas

Aspiración de Aire

Convencionales
Direccionales

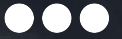

PANELES DE INCENDIO

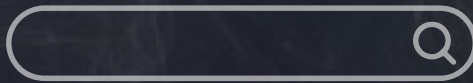

NOTIFICACIÓN Y VOCEO



Accesorios

Estrobos/ Sirenas/
Bocinas/ Campanas/
Paneles de Voceo

Convencionales
Direccionales



EXTINCIÓN



CONTROL DE ACCESOS



Controles de Acceso Vehicular



Protección de Mercancías

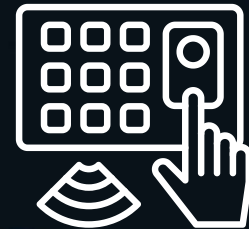

Controles de Asistencia



Controles de Acceso Peatonal



Inspección de Material y Personal

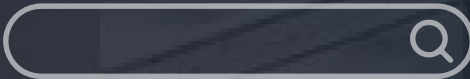

CONTROLES DE ACCESO VEHICULAR

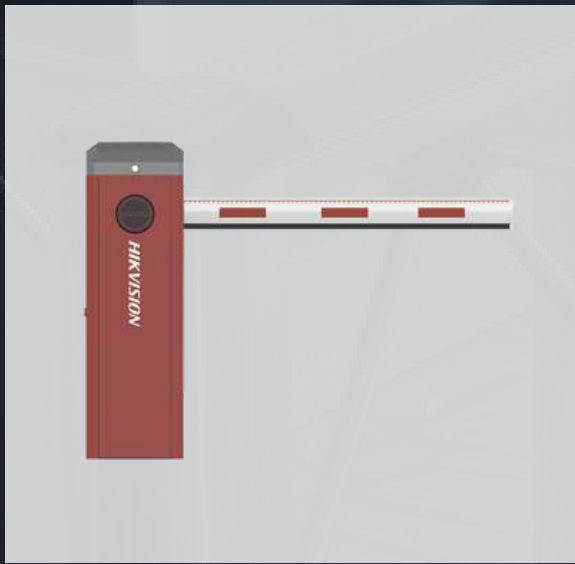

Barreras Vehiculares

Bolardos

Radars

Señalización

Reductores de Velocidad

Motores para puertas

Sistemas de Estacionamiento

Apertura ANPR

Accesorios

Arcos
Tags
Lectores
Accesorios



PROTECCIÓN DE MERCANCÍAS



CONTROLES DE ASISTENCIA



Checadores

Paneles de control de acceso

Accesorios

Cerraduras & Chapas

Cables y conectores

Acceso sin contacto

Biométricos

Lectoras y Tarjetas

Reconocimiento Facial

Torniquetes & Puertas de Cortesía

Sensores de Temperatura

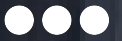

CONTROLES DE ACCESO PEATONAL

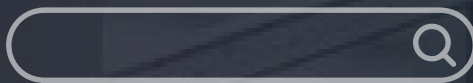

INSPECCIÓN DE MATERIAL Y PERSONAL

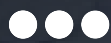

Inspección por Rayos X

Escaneo corporal

Detectores

Detección de Explosivos y
Narcóticos

Inspección de Líquidos

RADIOCOMUNICACIONES





RADIOCOMUNICACIONES

FRECUENCIAS:

UHF / VHF / Matra

Tetra / Satelital / POC

FIJOS Y PORTÁTILES

Aérea

Marina

Terrestre

ACCESORIOS:

Adaptadores

Repetidoras



AUTOMATIZACIÓN



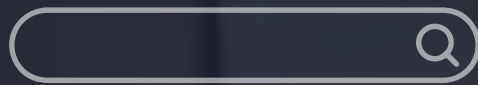

AUTOMATIZACIÓN



- Inteligente
- HUB
- Relevadores WI-FI
- Termostatos
- Dimmers
- Enchufes
- Relay
- Sensores
- Cerraduras
- Iluminación



CENTROS DE MONITOREO



Salas de Mando



Central de centrales



Central de Monitoreo



SALAS DE MANDO



Sistemas anti-intrusión

Videovigilancia - Cámaras de Seguridad

GPS - Flotillas



C2 "S Centro de comando y control.

C4 "S Comando, Control, Comunicaciones y Cómputo.

C5 "S Comando, Control, Comunicaciones, Cómputo y Contacto Ciudadano.

Soc "S Security Operation Center.

Noc "S Network Operation Center.

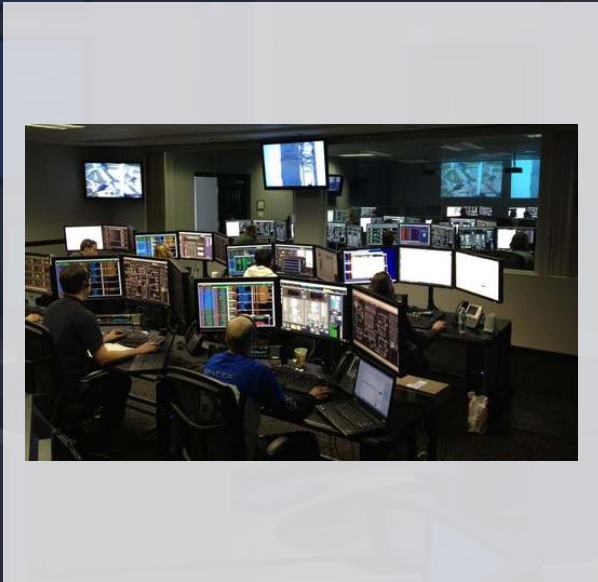

CENTRAL DE MONITOREO

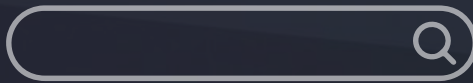

CENTRAL DE CENTRALES

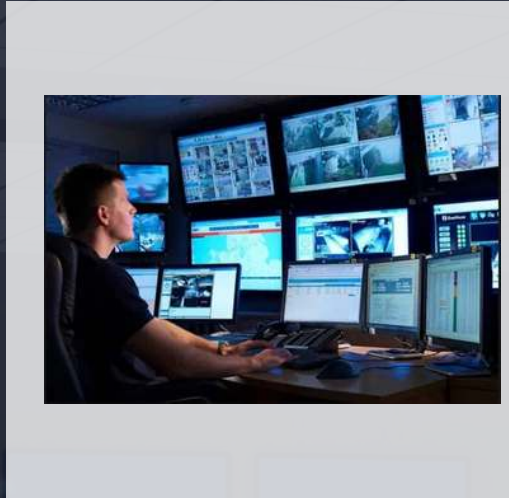

Soluciones de Servicios de Monitoreo para Videovigilancia y Alarmas

Nuestra oferta de servicios de monitoreo está diseñada para centrales de monitoreo ya operativas.

Brindamos la posibilidad de centralizar sus servicios con nosotros y beneficiarse de ingresos pasivos y reducción de costos operativos.

También ofrecemos monitoreo centralizado a empresas, organizaciones e industrias, permitiéndoles integrar todos sus sistemas de seguridad en un solo punto, sin importar su ubicación en el territorio nacional.

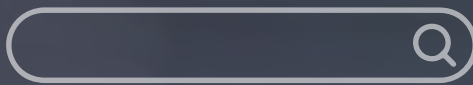

SERVICIOS PARA CENTRALES DE MONITOREO

Videovigilancia y Videoverificación

Monitoreo de Alarmas Multicanal

Geolocalización y Rastreo GPS

Gestión de Apoyo con Seguridad Pública

Monitoreo Centralizado de Seguridad

Supervisión de Personal y Control de Accesos

Automatización de Procesos de Seguridad

Gestión de Apoyo con Seguridad Pública

SOLUCIÓN

Centralización de todos los sistemas de seguridad en un solo punto de control.

Monitoreo 24/7 sin importar la ubicación geográfica.

Optimización de costos operativos y mayor eficiencia en la gestión de seguridad.

Respuesta inmediata y efectiva con el apoyo de seguridad pública.

CIBERSEGURIDAD



Protección de redes



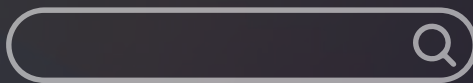

PROTECCIÓN DE REDES



Firewalls

Detección y Prevención de Intrusiones

Monitoreo de Red

Protección de Endpoints

Antivirus y Antimalware

Control de Acceso a Dispositivos

Seguridad en la Nube

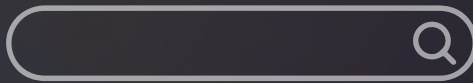

PROTECCIÓN DE REDES



Soluciones de Seguridad para Nube Pública y Privada

Seguridad para Aplicaciones Web

Gestión de Identidad y Accesos (IAM)

Gestión de Privilegios (PAM)

Consultoría de Evaluaciones de Vulnerabilidades

Pruebas de Penetración (Pentesting)

Respuesta y Recuperación ante Incidentes

Capacitación en Ciberseguridad

Herramientas de Seguridad Avanzadas

Soluciones de Seguridad IoT y OT

SOFTWARE



Gestión de Controles de Acceso y Asistencia



VMS



IA



Almacenamiento y Gestión de Grabaciones (NVR/DVR)



Videovigilancia con Enfoque en Drones y Robótica



Gestión de Perímetro de seguridad



GESTIÓN DE CONTROLES DE ACCESO Y ASISTENCIA

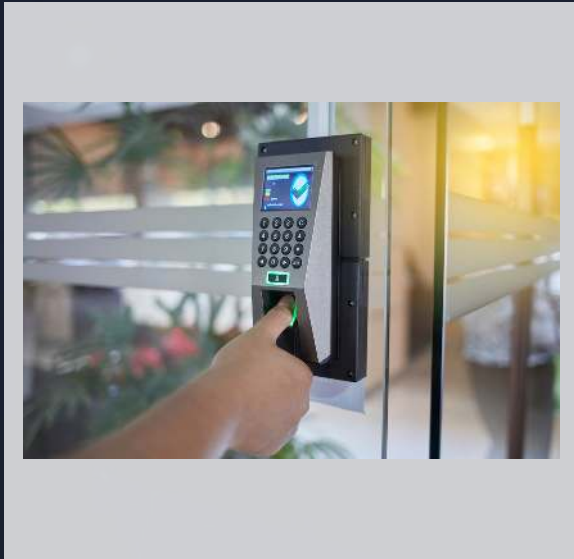

Administración de Usuarios

Centralización de Accesos
Reconocimiento facial

Biométricos

Gestión de Acceso Remoto

Registro de Entradas y Salidas

Control de Elevadores

Hotelería

Grabación y reproducción de video

Monitoreo (Salas de Mando)

Detección de movimiento

Reconocimiento facial

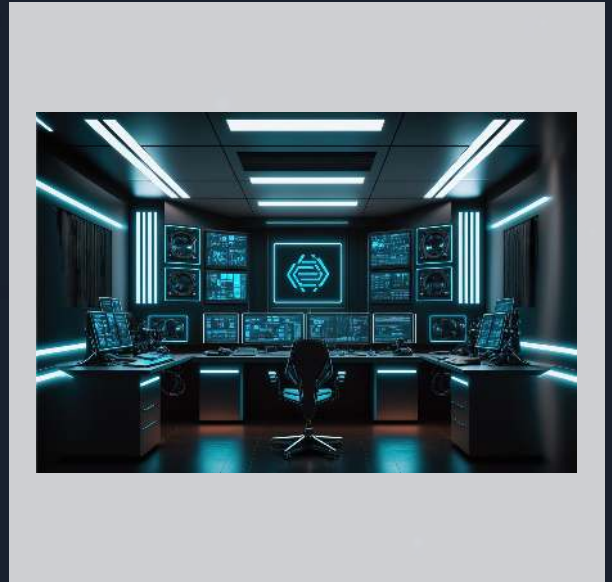

VMS (VMS - VIDEO MANAGEMENT SYSTEMS)
BASICOS



AVANZADOS - MOTORIZADOS CON IA

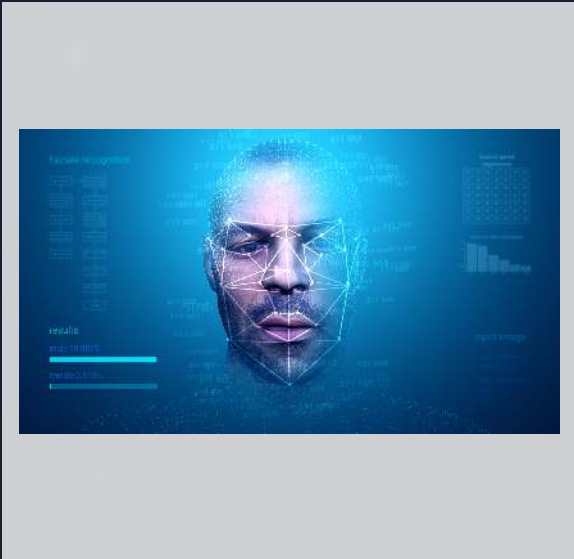

VMS (VMS - Video Management Systems)

- Conteo de Personas
- Análisis de Multitudes
- Detección de objetos abandonados o robados
- Reconocimiento facial
- Reconocimiento de Matriculas (LPR/ANPR)
- Análisis de comportamiento sospechoso
- Prevención de intrusiones
- Monitoreo de zonas de alto tráfico en tiendas
- Análisis de comportamiento del cliente
- Hombre Caído
- Detección de Temperatura o Térmico
- Listas blancas, negras, VIP

- Grabación de Video
- Gestión de Almacenamiento
- Reproducción de Video
- Configuración y Administración de Cámaras Remotas
- Encriptación de Grabaciones
- Registro de Eventos
- Análisis de Video

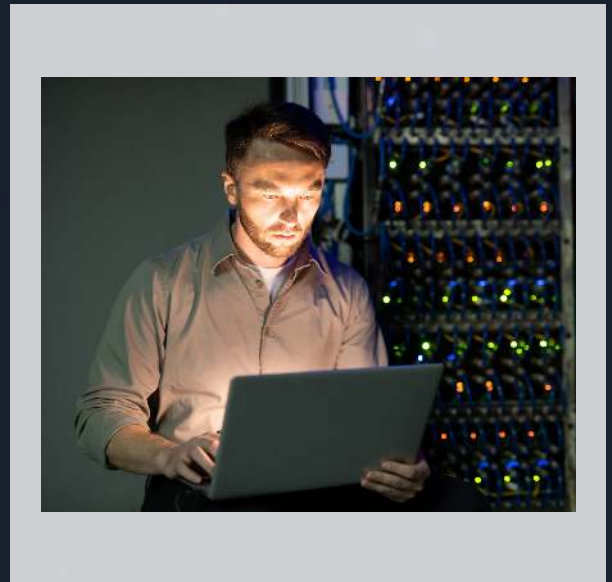

ALMACENAMIENTO Y GESTIÓN DE GRABACIONES (NVR/DVR)



VIDEOVIGILANCIA CON ENFOQUE EN DRONES Y ROBÓTICA



Gestión Centralizada de Operaciones

Planificación de Misiones Automatizadas

Integración con Análisis de Datos
Monitoreo y Seguridad en Tiempo Real

Soluciones para Sectores Específicos: Seguridad Pública, Inspección Industrial, Agricultura, Construcción y Minería

Monitoreo en tiempo real

Configuración de zonas de detección

Integración con VMS y sistemas de control de acceso

Filtrado de falsas alarmas mediante IA y machine learning

Ajuste de sensibilidad y zonas de detección

Detección Volumétrica de Alta Rapidez

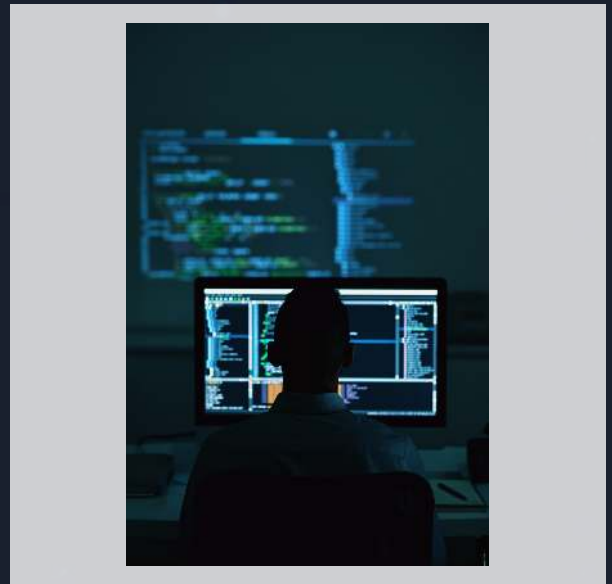

GESTIÓN DE PERÍMETRO DE SEGURIDAD

TECNOLOGÍA PARA MOVILIDAD SEGURA





SOLUCIÓN DE MOVILIDAD SEGURA

Nuestras soluciones están diseñadas para optimizar el control, la gestión y la seguridad del transporte, brindando herramientas innovadoras para empresas, gobiernos y particulares.

MONITOREO EN TIEMPO REAL

SEGURIDAD INTELIGENTE

GESTIÓN EFICIENTE

TECNOLOGÍA DE VANGUARDIA



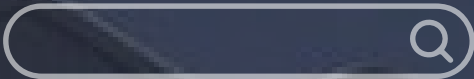

SOLUCIÓN DE MOVILIDAD SEGURA

Fotomultas fijas (cámaras estáticas)

Son dispositivos instalados en puntos estratégicos como semáforos, avenidas principales o zonas escolares.

Funcionan con radares y sensores que detectan velocidad o semáforos en rojo

Capturan la imagen del vehículo y la placa para generar la sanción.



Fotomultas móviles (cámaras en unidades o trípodes)

Son cámaras instaladas en vehículos oficiales o trípodes colocados temporalmente en diferentes lugares.

Se utilizan para controlar vialidades sin cámaras fijas o realizar operativos sorpresa.

Funcionan con radar y pueden moverse de un punto a otro según las necesidades del tránsito.







EQUIPOS Y MATERIALES ELÉCTRICOS



Generadores y Alternadores Eléctricos

Transformadores Eléctricos

Tableros de distribución eléctrica

Interruptores Automáticos y fusibles

Cables y conductores eléctricos

Disyuntores y seccionadores

Barras de bus (busbars)

Equipos de medición eléctrica

Variadores de velocidad (VSD)

Controladores lógicos programables

Sistemas SCADA

Sensores y actuadores

HMI (Interfaces hombre-máquina)

Relés de protección y control

Sistemas de control de motores



EQUIPOS DE CONTROL Y AUTOMATIZACIÓN



EQUIPOS DE ENERGÍA RENOVABLE

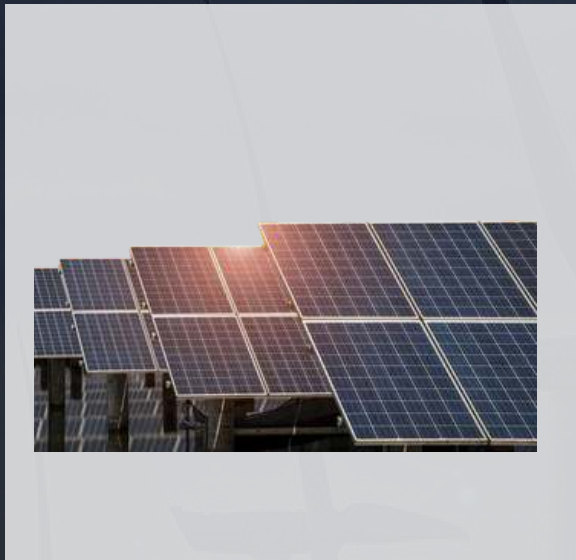

Paneles solares fotovoltaicos

Inversores de corriente continua a alterna (inversores)

Bancos de baterías

Generadores eólicos

Subestaciones eléctricas

Sistemas de protección y control para subestaciones.

Equipos para transmisión de energía de alta tensión

Celdas de media tensión



SOLUCIONES PARA INFRAESTRUCTURAS DE ALTA TENSIÓN



SOLUCIONES PARA LA INDUSTRIA DEL TRANSPORTE



Sistemas de carga para vehículos eléctricos (EV).

Infraestructura para redes de transporte eléctrico

Baterías para vehículos eléctricos

Sistemas de puesta a tierra

Equipos de detección de fallos a tierra



PRODUCTOS DE SEGURIDAD ELECTRICA

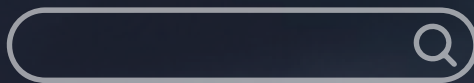

SOLUCIONES DE ENERGÍA INTELIGENTE Y GESTIÓN DE REDES



Medidores inteligentes

Sistemas de gestión de
energía

Sistemas de
almacenamiento de energía
(baterías industriales)

SERVICIOS GENERALES

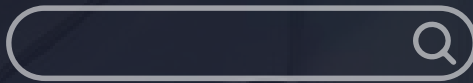

CAPACITACIÓN

Videovigilancia

Controles de Acceso

Redes

Cableado estructurado

Controles de Incendio

Energía

Automatización

CENTRAL DE MONITOREO

Videovigilancia

Alarmas

Software

Centros Educativos

Condominios



Instalación

Programación

Mantenimiento

Garantías

Asesoría & Consultoría

SERVICIOS ELÉCTRICAS

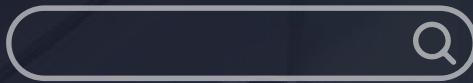

SERVICIOS DE MONITOREO Y CONTROL DE ENERGÍA

Sistemas de monitoreo remoto

Soluciones de optimización energética

Análisis de calidad de energía

SERVICIOS DE INGENIERÍA Y CONSULTORÍA

Diseño de sistemas eléctricos

Estudios de carga y eficiencia energética

Consultoría en energía renovable

Instalación de sistemas eléctricos

Mantenimiento preventivo y correctivo

Gestión de proyectos de infraestructura eléctrica

SERVICIOS DE CAPACITACIÓN Y FORMACIÓN

Capacitación en instalación y mantenimiento de equipos eléctricos industriales

Cursos sobre normativas y estándares eléctricos

Entrenamiento en seguridad eléctrica

MARCAS

DISTRIBUIDOR
AUTORIZADO

